

CHAMPIONNAT DE FRANCE JUNIOR GRÉCO

9/10 avril 2016 - Tourcoing

61 participant(e)s**34 clubs - 14 comité(s)****50 kg** 3 participant(e)s

1. DAUCHEZ Mathieu	Calonne Ricouart NPC
2. DAUCHEZ Mickael	Calonne Ricouart NPC
3. COUDIERE Florian	Clt Ferrand ASM AUV

60 kg 12 participant(e)s

1. ADJAOUD Ariles	Stiring-Wendel LOR
2. FERNANE Anisse	Tourcoing LC NPC
3. MISERERE Jean Baptiste	Champforgeuil BOU
3. CABARET Corentin	Paris Métro IDF
5. OUDY Lucas	Chalons en Chan CHA
5. ACCLEMENT Alexandre	Limoges ASPTT LIM

74 kg 11 participant(e)s

1. ADILOVSKI Omer	Paris Métro IDF
2. THOMAS CUELLO Carlos Antoni	Besançon CPB FCO
3. CAMARA Youssouf	Le Havre CL HNO
3. DIEDA Matthias	Lorquin LOR
5. DE SAINT CHARTRIER Florent	E.S.L IDF
5. CHAPUIS Gaston	Cluses RHA

96 kg 5 participant(e)s

1. DESCHIEV Valid	Nîmes L LRO
2. RACHDI Chemsdine	Tourcoing LC NPC
3. MEHADA Reda	Créteil IDF
4. LAGLIL Anouar	Clt Ferrand ASM AUV
5. PODIN Taslim	Villeneuve d'Ascq NPC

55 kg 9 participant(e)s

1. JERBI Tahar	St Yrieix CAL LIM
2. LOUARN AZAIZ Axel	Champforgeuil BOU
3. BATAILLE Enrick	Les Avirons ALO REU
3. ROUISSI Moumen	Cluses RHA
5. HEISLER David	Gries ALS
5. BLOT Steven	Villejuif IDF

66 kg 13 participant(e)s

1. TANTINI Anthony	Maizières les Me LOR
2. VAREY Theo	Besançon CPB FCO
3. REINA Mickael	Limoges ASPTT LIM
3. EL KHAMER Sofiane	Sarreguemines LOR
5. DEVOS Adrien	Tourcoing LC NPC
5. BRUANDET Thibault	Beaune BOU

84 kg 6 participant(e)s

1. GHILMANOU Khalis	Tourcoing LC NPC
2. HEITZ Luka	Gries ALS
3. LEDIT Antoine	E.S.L IDF
3. ELAFATI Mehdi	Gries ALS
5. SERIL Mete Han	Sélestat Lutte ALS
5. CHASSIN Pierre	Wimille NPC

120 kg 2 participant(e)s

1. ZANETTON Luc	Décines CSL RHA
2. IGNACIO-PINTO Axel	Paris Métro IDF

Classement des Comités (8 pt aux 1er, 7 pt aux 2è, 6 pt aux 3è, 5 pt aux 4è, 4 pt aux 5è, 2 pt aux 7è, 1 pt aux autres)

1. NPC	56 pt	7. BOU	17 pt	13. CHA	4 pt
2. IDF	45 pt	8. FCO	16 pt	14. OTO	3 pt
3. LOR	30 pt	9. AUV	13 pt		
4. ALS	27 pt	10. LRO	8 pt		
5. RHA	21 pt	11. REU	6 pt		
6. LIM	18 pt	11. HNO	6 pt		

Classement des Clubs (8 pt aux 1er, 7 pt aux 2è, 6 pt aux 3è, 5 pt aux 4è, 4 pt aux 5è, 2 pt aux 7è, 1 pt aux autres)

1. Tourcoing LC	28 pt	22. Villeneuve d'Ascq L	4 pt
2. Paris Métro	21 pt	27. Rosny sous Bois	2 pt
3. Gries	19 pt	27. Dreux OL	2 pt
4. Calonne Ricouart	17 pt	27. Liévin	2 pt
5. Besançon CPB	16 pt	27. Schiltigheim	2 pt
6. Clt Ferrand ASM	13 pt	31. La Ville aux Dames	1 pt
6. Champforgeuil	13 pt	31. Douai	1 pt
6. Cluses	13 pt	31. Mity Mory	1 pt
9. Limoges ASPTT	10 pt	31. Coulommiers	1 pt
9. Maizières les Metz	10 pt		
9. E.S.L	10 pt		
12. St Yrieix CAL	8 pt		
12. Stiring-Wendel	8 pt		
12. Nîmes L	8 pt		
12. Décines CSL	8 pt		
16. Les Avirons ALOR	6 pt		
16. Sélestat Lutte	6 pt		
16. Sarreguemines	6 pt		
16. Le Havre CL	6 pt		
16. Lorquin	6 pt		
16. Créteil	6 pt		
22. Villejuif	4 pt		
22. Chalons en Champagne C	4 pt		
22. Beaune	4 pt		
22. Wimille	4 pt		

50 kg
JUNIOR GRÉCO

CHAMPIONNAT DE FRANCE
9/10 avril 2016 - Tourcoing

N°	NOM Prénom	Club	Comité
1	DAUCHEZ Mickael	Calonne Ricouart	NPC
2	COUDIERE Florian	Clf Ferrand ASM	AUV
3	DAUCHEZ Mathieu	Calonne Ricouart	NPC

Tour 1

		Pt Clt	Pt T.			Pt Clt	Pt T.
1	DAUCHEZ	4	4				
2	COUDIERE	0	8				

Tour 2

3	DAUCHEZ	4	12				
1	DAUCHEZ	1	1				

Tour 3

2	COUDIERE	3	3				
3	DAUCHEZ	1	1				

Classement

		Club	Comité	Vict	Pt clt
1e	DAUCHEZ Mathieu	Calonne Ricouart	NPC	1	5
2e	DAUCHEZ Mickael	Calonne Ricouart	NPC	1	5
3e	COUDIERE Florian	Clf Ferrand ASM	AUV	1	3

55 kg

JUNIOR GRÉCO

Repêchages

Tableau des gagnants

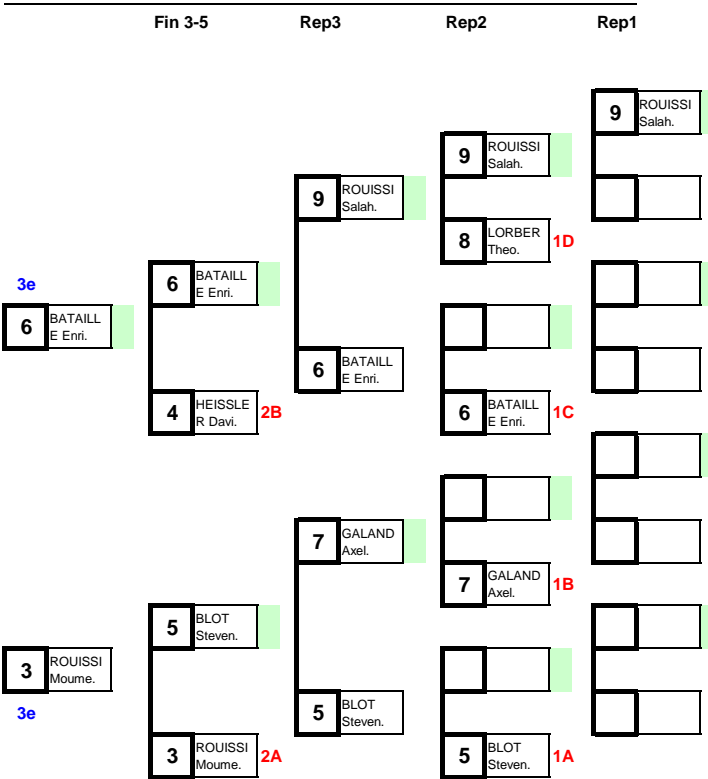

N°	NOM Prénom	Club	Comité
1	JERBI Tahar	St Yrieix CAL	LIM
9	ROUISSI Salah	Cluses	RHA
5	BLOT Steven	Villejuif	IDF
13			
3	ROUISSI Moumen	Cluses	RHA
11			
7	GALAND Axel	Calonne Ricouar NPC	
15			
2	LOUARN AZAIZ Axel	Champforgeuil	BOU
10			
6	BATAILLE Enrick	Les Avirons ALC REU	
14			
4	HESSLER David	Gries	ALS
12			
8	LORBER Theo	Sélestat Lutte	ALS
16			

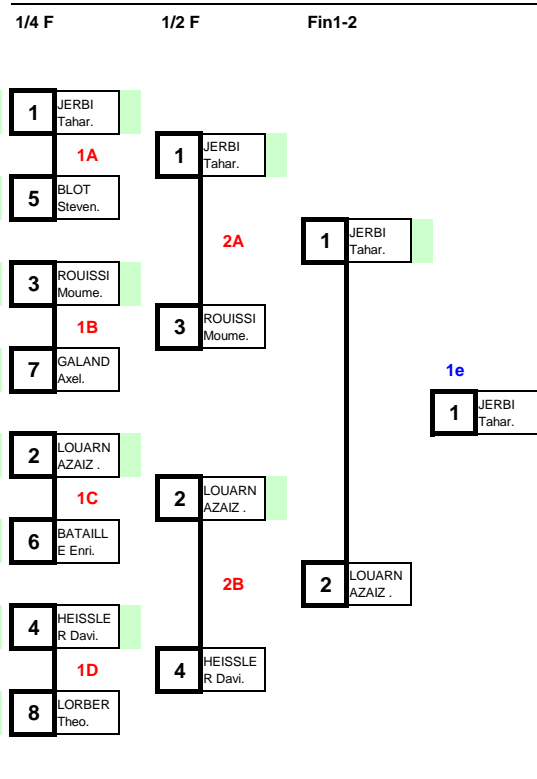

N°	Cl.	NOM Prénom	Club	Com.
1	1e	JERBI Tahar	St Yrieix CAL	LIM
2	2e	LOUARN AZAIZ Axel	Champforgeuil	BOU
6	3e	BATAILLE Enrick	Les Avirons ALC REU	
3	3e	ROUISSI Moumen	Cluses	RHA
4	5e	HESSLER David	Gries	ALS
5	5e	BLOT Steven	Villejuif	IDF
9	7e	ROUISSI Salah	Cluses	RHA
7	7e	GALAND Axel	Calonne Ricouar NPC	
8	9e	LORBER Theo	Sélestat Lutte	ALS
	9e			
	9e			
	13e			
	13e			
	13e			
	13e			

60 kg

JUNIOR GRÉCO

Repêchages

Tableau des gagnants

Repêchages				Qualification			Tableau des gagnants									
Fin 3-5	Rep3	Rep2	Rep1	N°	NOM Prénom	Club	Comité	1/4 F	1/2 F	Fin1-2	N°	Clé	NOM Prénom	Club	Com.	
11 MISERER E Jean.	9 OUDY Lucas.	9 OUDY Lucas.	9 OUDY Lucas.	1	FERNANE Anisse	Tourcoing LC	NPC	1 FERNAN E Aniss.	1 FERNAN E Aniss.	1 FERNAN E Aniss.	10	1e	ADJAOUD Ariles	Stiring-Wendel	LOR	
11 MISERER E Jean.	9 OUDY Lucas.	8 BOUZEN AG Ayme. 1D	9 OUDY Lucas.	9	OUDY Lucas	Chalons en Char	CHA	5 YILMAZ Adem.			11 MISERER E Jean.	11	2e	FERNANE Anisse	Tourcoing LC	NPC
11 MISERER E Jean.	6 VERDY-FROSIO.	3 MAUPIN Vincen. 1C	3 MAUPIN Vincen.	5	YILMAZ Adem	Maizières les Me	LOR	11 MISERER E Jean.			7	3e	MISERERE Jean Baptist	Champforgeuil	BOU	
7 CABARE T Coren.	7 CABARE T Coren.	2 EESNAUL T Guill. 1B	3 MAUPIN Vincen.	13				7 CABARE T Coren.			9	5e	OUDY Lucas	Chalons en Char	CHA	
7 CABARE T Coren.	7 CABARE T Coren.	7 CABARE T Coren.	2 EESNAUL T Guill.	3	MAUPIN Vincent	Douai	NPC	10 ADJAOU D Arile. 1C	10 ADJAOU D Arile.	10 ADJAOU D Arile.	12	5e	ACCLEMENT Alexandre	Limoges ASPTT	LIM	
7 CABARE T Coren.	7 CABARE T Coren.	2 EESNAUL T Guill.	2 EESNAUL T Guill.	11	MISERERE Jean Baptis	Champforgeuil	BOU	6 VERDY-FROSIO.			6	7e	VERDY-FROSIO Vincent	Rosny sous Bois	IDF	
7 CABARE T Coren.	7 CABARE T Coren.	7 CABARE T Coren.	10 ADJAOUD Ariles	7	CABARET Corentin	Paris Métro	IDF	6 VERDY-FROSIO.			5	7e	YILMAZ Adem	Maizières les Me	LOR	
7 CABARE T Coren.	7 CABARE T Coren.	7 CABARE T Coren.	6 VERDY-FROSIO Vincen	15				10 ADJAOU D Arile.			8	9e	BOUZENAG Aymen	Clt Ferrand ASM	AUV	
7 CABARE T Coren.	7 CABARE T Coren.	7 CABARE T Coren.	4 LE MEUR Tangu.	2	ESNAULT Guillaume	La Ville aux Darr	OTO	12 ACCLEM ENT Ale. 1D	12 ACCLEM ENT Ale.	12 ACCLEM ENT Ale.	3	9e	MAUPIN Vincent	Douai	NPC	
7 CABARE T Coren.	7 CABARE T Coren.	7 CABARE T Coren.	4 LE MEUR Tangu.	10	ADJAOUD Ariles	Stiring-Wendel	LOR	8 BOUZENAG Aymen			2	9e	ESNAULT Guillaume	La Ville aux Darr	OTO	
7 CABARE T Coren.	7 CABARE T Coren.	7 CABARE T Coren.	4 LE MEUR Tangu.	4	LE MEUR Tanguy	Mitry Mory	IDF	8 BOUZENAG Aymen			4	9e	LE MEUR Tanguy	Mitry Mory	IDF	
7 CABARE T Coren.	7 CABARE T Coren.	7 CABARE T Coren.	4 LE MEUR Tangu.	12	ACCLEMENT Alexandre	Limoges ASPTT	LIM	8 BOUZENAG Aymen			4	9e	LE MEUR Tanguy	Mitry Mory	IDF	
7 CABARE T Coren.	7 CABARE T Coren.	7 CABARE T Coren.	5 YILMAZ Adem.	8	BOUZENAG Aymen	Clt Ferrand ASM	AUV	16			13e					
7 CABARE T Coren.	7 CABARE T Coren.	7 CABARE T Coren.	5 YILMAZ Adem.	16							13e					

66 kg

JUNIOR GRÉCO

Repêchages

Tableau des gagnants

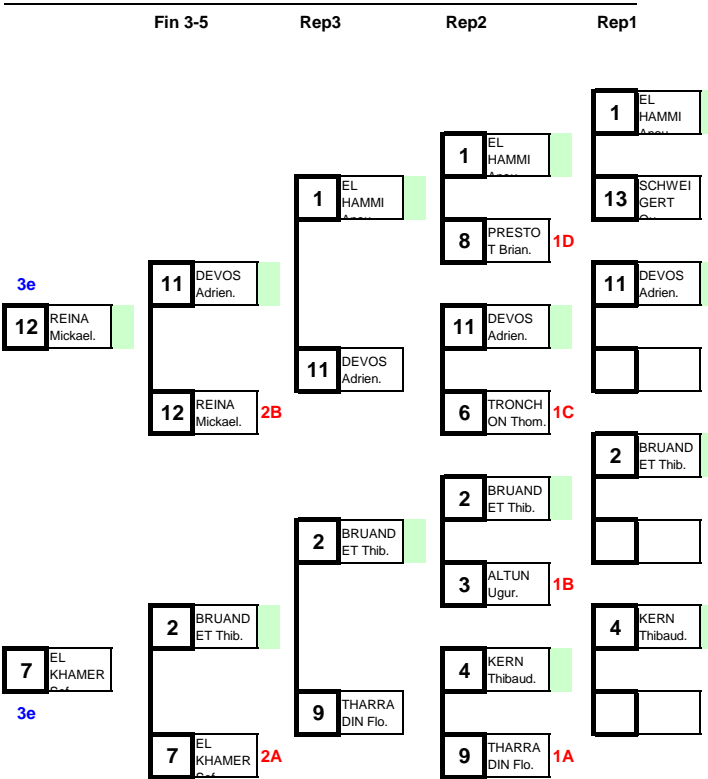

N°	NOM Prénom	Club	Comité
1	EL HAMMI Anouar	Dreux OL	OTO
9	THARRADIN Florian	Besançon CPB	FCO
5	VAREY Theo	Besançon CPB	FCO
13	SCHWEIGERT Quentin	Sélestat Lutte	ALS
3	ALTUN Ugur	Cluses	RHA
11	DEVOS Adrien	Tourcoing LC	NPC
7	EL KHAMER Sofiane	Sarreguemines	LOR
15			
2	BRUANDET Thibault	Beaune	BOU
10	TANTINI Anthony	Maizières les Me	LOR
6	TRONCHON Thomas	Coulommiers	IDF
14			
4	KERN Thibaud	Gries	ALS
12	REINA Mickael	Limoges ASPTT LIM	
8	PRESTOT Brian	Liévin	NPC
16			

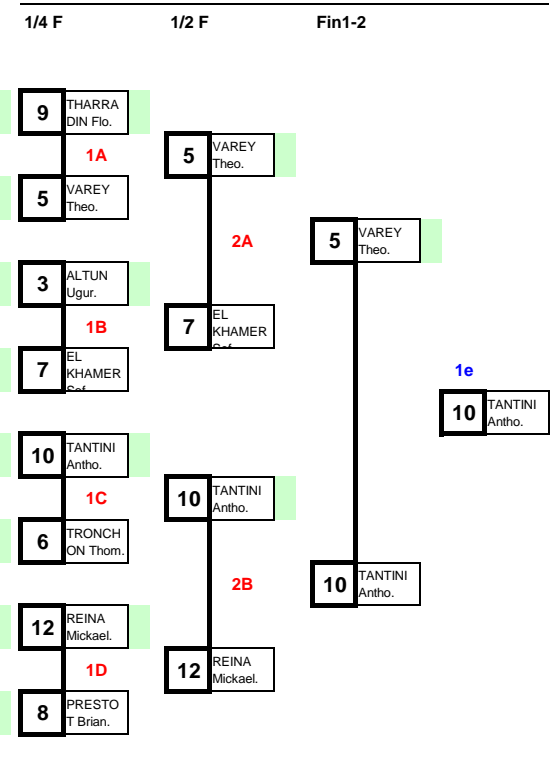

N°	Cl	NOM Prénom	Club	Com.
10	1e	TANTINI Anthony	Maizières les Me	LOR
5	2e	VAREY Theo	Besançon CPB	FCO
12	3e	REINA Mickael	Limoges ASPTT LIM	
7	3e	EL KHAMER Sofiane	Sarreguemines	LOR
11	5e	DEVOS Adrien	Tourcoing LC	NPC
2	5e	BRUANDET Thibault	Beaune	BOU
1	7e	EL HAMMI Anouar	Dreux OL	OTO
9	7e	THARRADIN Florian	Besançon CPB	FCO
8	9e	PRESTOT Brian	Liévin	NPC
3	9e	ALTUN Ugur	Cluses	RHA
6	9e	TRONCHON Thomas	Coulommiers	IDF
4	9e	KERN Thibaud	Gries	ALS
13	13e	SCHWEIGERT Quentin	Sélestat Lutte	ALS
	13e			
	13e			
	13e			

74 kg

JUNIOR GRÉCO

Repêchages

Tableau des gagnants

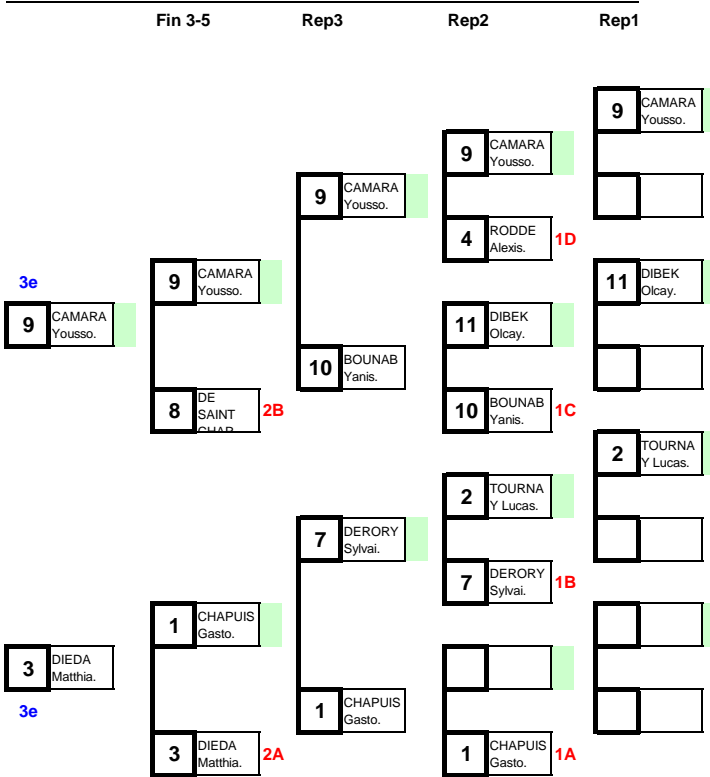

N°	NOM Prénom	Club	Comité
1	CHAPUIS Gaston	Cluses	RHA
9	CAMARA Youssouf	Le Havre CL	HNO
5	THOMAS CUELLO Carl	Besançon CPB	FCO
13			
3	DIEDA Matthias	Lorquin	LOR
11	DIBEK Olcay	Gries	ALS
7	DERORY Sylvain	Schiltigheim	ALS
15			
2	TOURNAY Lucas	Liévin	NPC
10	BOUNAB Yanis	Tourcoing LC	NPC
6	ADILOVSKI Omer	Paris Métro	IDF
14			
4	RODDE Alexis	Clt Ferrand ASM AUV	
12			
8	DE SAINT CHARTRIER I.E.S.L.		IDF
16			

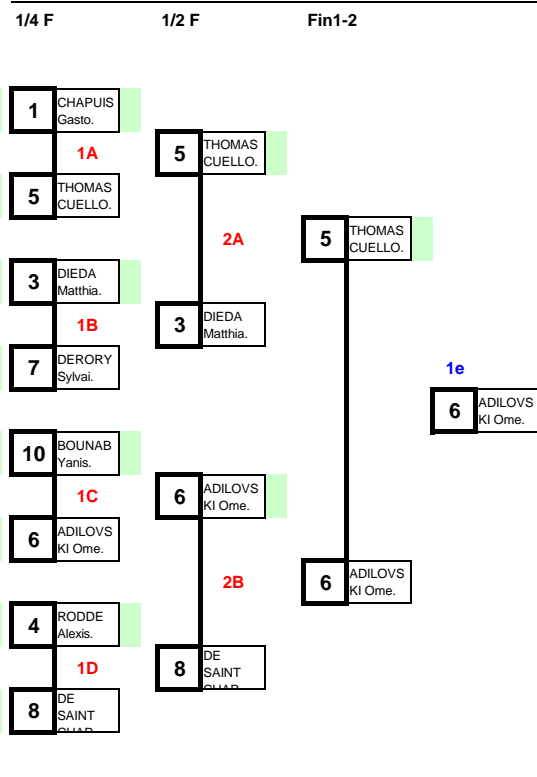

N°	Cl	NOM Prénom	Club	Com.
6	1e	ADILOVSKI Omer	Paris Métro	IDF
5	2e	THOMAS CUELLO Carl	Besançon CPB	FCO
9	3e	CAMARA Youssouf	Le Havre CL	HNO
3	3e	DIEDA Matthias	Lorquin	LOR
8	5e	DE SAINT CHARTRIER F.E.S.L.		IDF
1	5e	CHAPUIS Gaston	Cluses	RHA
10	7e	BOUNAB Yanis	Tourcoing LC	NPC
7	7e	DERORY Sylvain	Schiltigheim	ALS
4	9e	RODDE Alexis	Clt Ferrand ASM AUV	
2	9e	TOURNAY Lucas	Liévin	NPC
11	9e	DIBEK Olcay	Gries	ALS
	9e			
	13e			
	13e			
	13e			
	13e			

6 lutteur(se)s

84 kg

CHAMPIONNAT DE FRANCE

9/10 avril 2016 - Tourcoing

JUNIOR GRÉCO

Repêchages

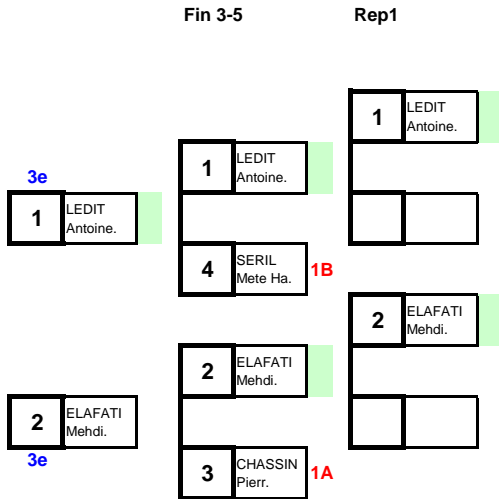

Qualification

N°	NOM Prénom	Club	Comité
1	LEDIT Antoine	E.S.L	IDF
5	HEITZ Luka	Gries	ALS
3	CHASSIN Pierre	Wimille	NPC
7			
2	ELAFATI Mehdi	Gries	ALS
6	GHILMANOU Khalis	Tourcoing LC	NPC
4	SERIL Mete Han	Sélestat Lutte	ALS
8			

Tableau des gagnants

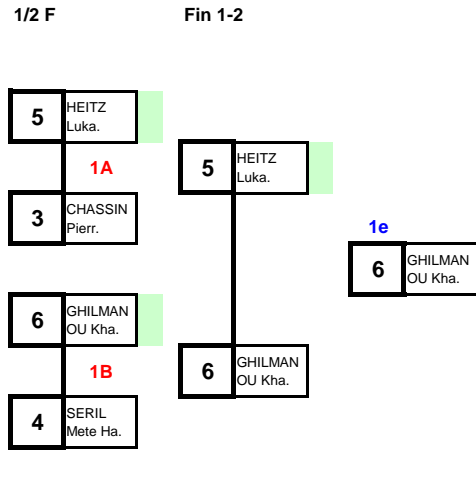

N°	Cl	NOM Prénom	Club	Comité
6	1e	GHILMANOU Khalis	Tourcoing LC	NPC
5	2e	HEITZ Luka	Gries	ALS
1	3e	LEDIT Antoine	E.S.L	IDF
2	3e	ELAFATI Mehdi	Gries	ALS
4	5e	SERIL Mete Han	Sélestat Lutte	ALS
3	5e	CHASSIN Pierre	Wimille	NPC
	7e			
	7e			

96 kg
JUNIOR GRÉCO

CHAMPIONNAT DE FRANCE

9/10 avril 2016 - Tourcoing

N°	NOM Prénom	Club	Comité
1	RACHDI Chemsdine	Tourcoing LC	NPC
2	LAGLIL Anouar	Clf Ferrand ASM	AUV
3	MEHADA Reda	Créteil	IDF
4	PODIN Taslim	Villeneuve d'Ascq L	NPC
5	DESCHIEV Valid	Nîmes L	LRO

Tour 1		Pt Clt	Pt T.
1	RACHDI	3	5
2	LAGLIL	0	0

Tour 1		Pt Clt	Pt T.
3	MEHADA	0	1
4	PODIN	4	4

Tour 2		Pt Clt	Pt T.
5	DESCHIEV	4	9
1	RACHDI	1	1

Tour 2		Pt Clt	Pt T.
2	LAGLIL	0	0
3	MEHADA	4	9

Tour 3		Pt Clt	Pt T.
4	PODIN	0	0
1	RACHDI	4	4

Tour 3		Pt Clt	Pt T.
5	DESCHIEV	4	9
2	LAGLIL	0	0

Tour 4		Pt Clt	Pt T.
3	MEHADA	1	1
1	RACHDI	3	1

Tour 4		Pt Clt	Pt T.
4	PODIN	0	0
5	DESCHIEV	4	8

Tour 5		Pt Clt	Pt T.
2	LAGLIL	4	4
4	PODIN	0	6

Tour 5		Pt Clt	Pt T.
3	MEHADA	0	0
5	DESCHIEV	4	8

Classement		Club	Comité	Vict	Pt clt
1e	DESCHIEV Valid	Nîmes L	LRO	4	16
2e	RACHDI Chemsdine	Tourcoing LC	NPC	3	11
3e	MEHADA Reda	Créteil	IDF	1	5
4e	LAGLIL Anouar	Clf Ferrand ASM	AUV	1	4
5e	PODIN Taslim	Villeneuve d'Ascq L	NPC	1	4

120 kg
JUNIOR GRÉCO

CHAMPIONNAT DE FRANCE
9/10 avril 2016 - Tourcoing

N°	NOM Prénom	Club	Comité
1	ZANETTON Luc	Décines CSL	RHA
2	IGNACIO-PINTO Axel	Paris Métro	IDF

Finale		Pt Clt	Pt T.		Pt Clt	Pt T.
1	ZANETTON					
2	IGNACIO-PINTO					

Classement		Club	Comité	Vict	Pt clt
1e	ZANETTON Luc	Décines CSL	RHA	0	0
2e	IGNACIO-PINTO Axel	Paris Métro	IDF	0	0

CHAMPIONNAT DE FRANCE CADET GRÉCO

9/10 avril 2016 - Tourcoing

60 participant(e)s**36 clubs - 16 comité(s)****42 kg** 2 participant(e)s

1. CONVERS Anthony	Besançon CPB	FCO
2. ER RIDAOUI-VAREY Sophiane	Besançon CPB	FCO

46 kg 2 participant(e)s

1. TSIKIEV Djabrail	Joué les Tours C	OTO
2. YEZZA Nordine	Sarreguemines	LOR

50 kg 4 participant(e)s

1. DAMOUR Valentin	St Joseph LC	REU
2. AH OUNE William	St Joseph LC	REU
3. LITZELLMANN Merlin	Le Havre CL	HNO
4. ALTRUY Anthony	Wattignies	NPC

54 kg 6 participant(e)s

1. LANGLET Raymond	Les Avirons ALO	REU
2. MONTEIRO Tony	Clf Ferrand ASM	AUV
3. ESSALHI Saphir	Tourcoing LC	NPC
3. BIBOULATOV Adam	Montauban CL	MPY
5. HARTER Julien	Sarreguemines	LOR
5. PANISSET Romain	Le Barp	AQU

58 kg 7 participant(e)s

1. BENSERRADJ Hocine	Stiring-Wendel	LOR
2. TURCHI Antoine	Wattignies	NPC
3. CAPAR Mikael	Aulnay CMASA	IDF
3. STICKER Florian	St Laurent du Var	PCA
5. DJAE Alioune	Le Havre CL	HNO
5. MISERERE Pierre Yves	Champforgeuil	BOU

63 kg 9 participant(e)s

1. YEZZA Marwane	Sarreguemines	LOR
2. KHALED Driss	Stiring-Wendel	LOR
3. FRETIS Mehdi	Mâcon	BOU
3. VERGNAUD Florian	Limoges ASPPT	LIM
5. ALYAFI Samy	Bagnolet	IDF
5. ARRIGHI Vincent	St Joseph LC	REU

69 kg 11 participant(e)s

1. DIONG Sada	Le Havre CL	HNO
2. BASTIEN Hugo	Paris Métro	IDF
3. MEGGAIZ Yanis	Sarreguemines	LOR
3. TANTINI Quentin	Maizières les Me	LOR
5. GONES ALVES Marlon	Créteil	IDF
5. MILLEREAU Quentin	Le Palais/Vienne	LIM

76 kg 8 participant(e)s

1. BARDEUR Leinny	Chambéry CL	RHA
2. KADDOURI Adnen	La Seyne/Mer OL	PCA
3. BONAZZOLI Enzo	Bagnolet	IDF
3. SCHNEILIN Adrien	Sausheim Memp	ALS
5. SEN Emre	Roubaix	NPC
5. VILLAREAL Maxence	Mitry Mory	IDF

85 kg 5 participant(e)s

1. AHMED HADJALA Amine	Roubaix	NPC
2. YUSHAYEV Abdoulla	Besançon CPB	FCO
3. MONOT Thomas	Jujurieux	RHA
4. BACQUAERT Tristan	Sotheville les Rou	HNO
5. KARAPETIAN Mihran	Tours	OTO

100 kg 6 participant(e)s

1. SAMEN Loic	Sotheville les Rou	HNO
2. DEMIR Hasan	Cluses	RHA
3. HAROUCHE Sabri	Clf Ferrand ASM	AUV
3. DJEFFAL Chemseddine	Lyon St Priest	RHA
5. CHENAYE Thibault	Mons en Baroeul	NPC
5. NOBLET Alexis	Limoges ASPPT	LIM

Classement des Comités (8 pt aux 1er, 7 pt aux 2è, 6 pt aux 3è, 5 pt aux 4è, 4 pt aux 5è, 2 pt aux 7è, 1 pt aux autres)

1. LOR	49 pt	7. FCO	24 pt	13. ALS	8 pt
2. NPC	34 pt	8. PCA	15 pt	14. MPY	6 pt
3. IDF	33 pt	8. LIM	15 pt	15. AQU	4 pt
4. HNO	31 pt	10. OTO	14 pt	16. CHA	2 pt
5. RHA	29 pt	11. AUV	13 pt		
6. REU	27 pt	12. BOU	10 pt		

Classement des Clubs (8 pt aux 1er, 7 pt aux 2è, 6 pt aux 3è, 5 pt aux 4è, 4 pt aux 5è, 2 pt aux 7è, 1 pt aux autres)

1. Sarreguemines	25 pt	20. Lyon St Priest	6 pt
2. Besançon CPB	24 pt	27. Le Barp	4 pt
3. St Joseph LC	19 pt	27. Champforgeuil	4 pt
4. Le Havre CL	18 pt	27. Créteil	4 pt
5. Stiring-Wendel	16 pt	27. Le Palais/Vienne	4 pt
6. Clf Ferrand ASM	13 pt	27. Mitry Mory	4 pt
6. Sotheville les Rouen	13 pt	27. Tours	4 pt
8. Wattignies	12 pt	27. Mons en Baroeul	4 pt
8. Bagnolet	12 pt	34. Chalons en Champagne	2 pt
8. Roubaix	12 pt	34. Châtenois	2 pt
11. Limoges ASPPT	11 pt	36. Bourg en Bresse	1 pt
12. Joué les Tours CL	10 pt		
13. La Seyne/Mer OL	9 pt		
14. Les Avirons ALOR	8 pt		
14. Maizières les Metz	8 pt		
14. Chambéry CL	8 pt		
17. Jujurieux	7 pt		
17. Paris Métro	7 pt		
17. Cluses	7 pt		
20. Tourcoing LC	6 pt		
20. Montauban CL	6 pt		
20. Aulnay CMASA	6 pt		
20. St Laurent du Var	6 pt		
20. Mâcon	6 pt		
20. Sausheim Mempapeurs	6 pt		

42 kg
CADET GRÉCO

CHAMPIONNAT DE FRANCE
9/10 avril 2016 - Tourcoing

N°	NOM Prénom	Club	Comité
1	CONVERS Anthony	Besançon CPB	FCO
2	ER RIDAOUI-VAREY Sophiane	Besançon CPB	FCO

Finale		Pt Clt	Pt T.		Pt Clt	Pt T.
1	CONVERS					
2	ER RIDAOUI-VAREY					

Classement		Club	Comité	Vict	Pt clt
1e	CONVERS Anthony	Besançon CPB	FCO	0	0
2e	ER RIDAOUI-VAREY Sophiane	Besançon CPB	FCO	0	0

46 kg
CADET GRÉCO

CHAMPIONNAT DE FRANCE
9/10 avril 2016 - Tourcoing

N°	NOM Prénom	Club	Comité
1	YEZZA Nordine	Sarreguemines	LOR
2	TSIKIEV Djabrail	Joué les Tours CL	OTO

Finale		Pt Clt	Pt T.		Pt Clt	Pt T.
1	YEZZA					
2	TSIKIEV					

Classement		Club	Comité	Vict	Pt clt
1e	TSIKIEV Djabrail	Joué les Tours CL	OTO	0	0
2e	YEZZA Nordine	Sarreguemines	LOR	0	0

50 kg
CADET GRÉCO

CHAMPIONNAT DE FRANCE
9/10 avril 2016 - Tourcoing

N°	NOM Prénom	Club	Comité
1	AH OUNE William	St Joseph LC	REU
2	LITZELLMANN Merlin	Le Havre CL	HNO
3	DAMOUR Valentin	St Joseph LC	REU
4	ALTRUY Anthony	Wattignies	NPC

Tour 1		Pt Clt	Pt T.
1	AH OUNE	4	8
2	LITZELLMANN	0	0

Tour 1		Pt Clt	Pt T.
3	DAMOUR	4	8
4	ALTRUY	0	0

Tour 2		Pt Clt	Pt T.
1	AH OUNE	0	0
3	DAMOUR	4	5

Tour 2		Pt Clt	Pt T.
2	LITZELLMANN	4	8
4	ALTRUY	0	11

Tour 3		Pt Clt	Pt T.
1	AH OUNE	4	4
4	ALTRUY	0	2

Tour 3		Pt Clt	Pt T.
2	LITZELLMANN	0	0
3	DAMOUR	4	10

Classement		Club	Comité	Vict	Pt clt
1e	DAMOUR Valentin	St Joseph LC	REU	3	12
2e	AH OUNE William	St Joseph LC	REU	2	8
3e	LITZELLMANN Merlin	Le Havre CL	HNO	1	4
4e	ALTRUY Anthony	Wattignies	NPC	0	0

6 lutteur(se)s

54 kg

CHAMPIONNAT DE FRANCE
9/10 avril 2016 - Tourcoing

CADET GRÉCO

Repêchages

Fin 3-5

Rep1

Qualification

Tableau des gagnants

1/2 F

Fin 1-2

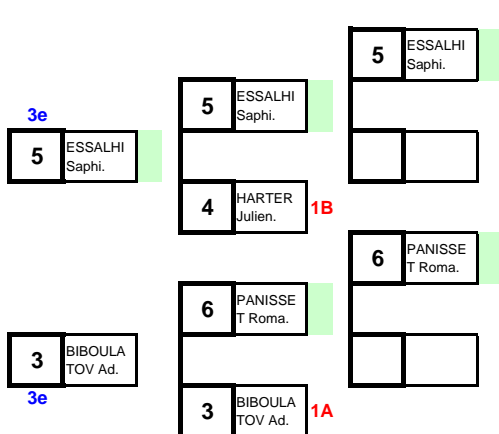

N°	NOM Prénom	Club	Comité
1	LANGLET Raymond	Les Avirons ALC REU	
5	ESSALHI Saphir	Tourcoing LC	NPC
3	BIBOULATOV Adam	Montauban CL	MPY
7			
2	MONTEIRO Tony	Clf Ferrand ASM AUV	
6	PANISSET Romain	Le Barp	AQU
4	HARTER Julien	Sarreguemines	LOR
8			

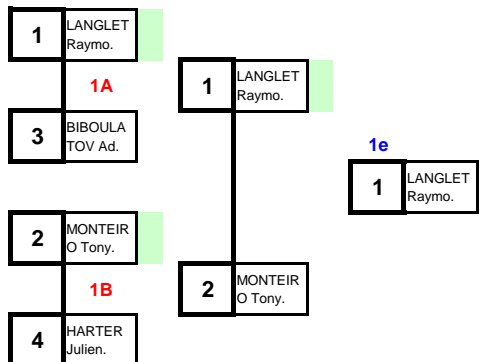

N°	Clf	NOM Prénom	Club	Comité
1	1e	LANGLET Raymond	Les Avirons ALC REU	
2	2e	MONTEIRO Tony	Clf Ferrand ASM AUV	
5	3e	ESSALHI Saphir	Tourcoing LC	NPC
3	3e	BIBOULATOV Adam	Montauban CL	MPY
4	5e	HARTER Julien	Sarreguemines	LOR
6	5e	PANISSET Romain	Le Barp	AQU
	7e			
	7e			

7 lutteur(se)s

58 kg

CHAMPIONNAT DE FRANCE

9/10 avril 2016 - Tourcoing

CADET GRÉCO

Repêchages

Tableau des gagnants

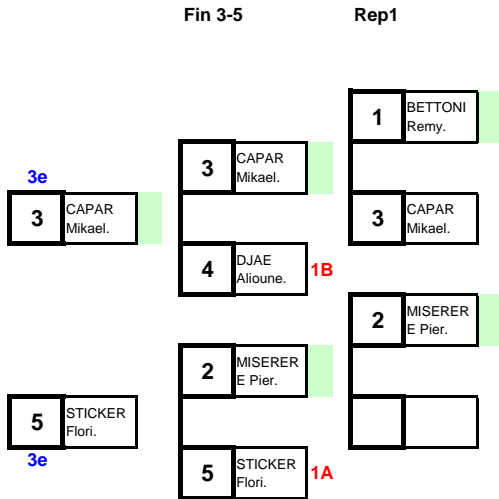

Qualification

N°	NOM Prénom	Club	Comité
1	BETTONI Remy	La Seyne/Mer OPCA	
5	STICKER Florian	St Laurent du V ^z PCA	
3	CAPAR Mikael	Aulnay CMASA IDF	
7	BENSERRADJ Hocine	Stiring-Wendel LOR	
2	MISERERE Pierre Yves	Champforgeuil BOU	
6	TURCHI Antoine	Wattignies NPC	
4	DJAE Alioune	Le Havre CL HNO	
8			

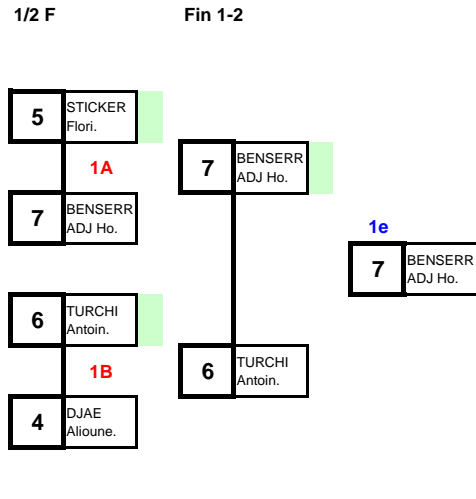

N°	Cl	NOM Prénom	Club	Comité
7	1e	BENSERRADJ Hocine	Stiring-Wendel	LOR
6	2e	TURCHI Antoine	Wattignies	NPC
3	3e	CAPAR Mikael	Aulnay CMASA	IDF
5	3e	STICKER Florian	St Laurent du V ^z PCA	
4	5e	DJAE Alioune	Le Havre CL	HNO
2	5e	MISERERE Pierre Yves	Champforgeuil	BOU
1	7e	BETTONI Remy	La Seyne/Mer OPCA	
	7e			

63 kg

CADET GRÉCO

Repêchages

Tableau des gagnants

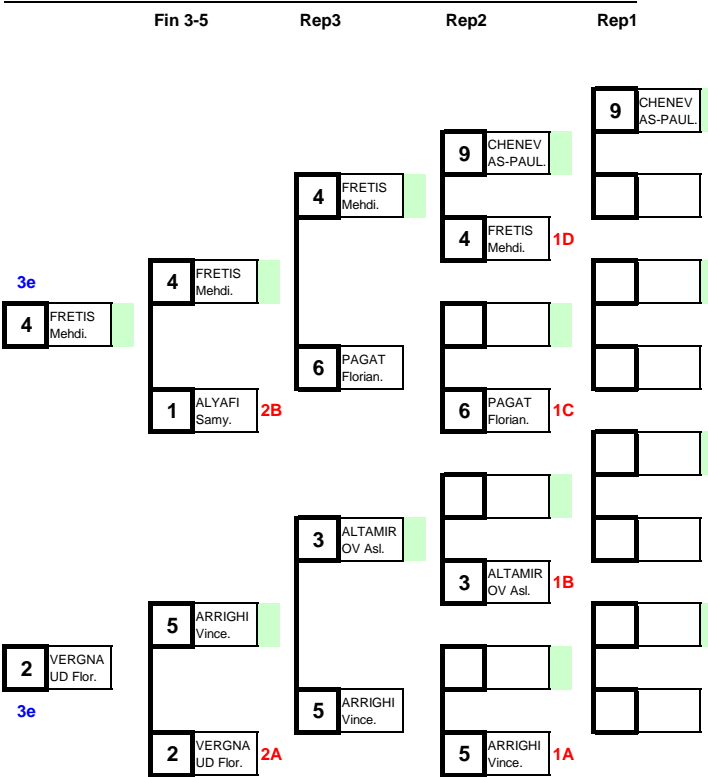

N°	NOM Prénom	Club	Comité
1	ALYAFI Samy	Bagnolet	IDF
9	CHENEVAS-PAULE Vale Jujurieux	RHA	
5	ARRIGHI Vincent	St Joseph LC	REU
13			
3	ALTAMIROV Aslan	Besançon CPB	FCO
11			
7	YEZZA Marwane	Sarreguemines	LOR
15			
2	VERGNAUD Florian	Limoges ASPTT LIM	
10			
6	PAGAT Florian	Bagnolet	IDF
14			
4	FRETIS Mehdi	Mâcon	BOU
12			
8	KHALED Driss	Stiring-Wendel	LOR
16			

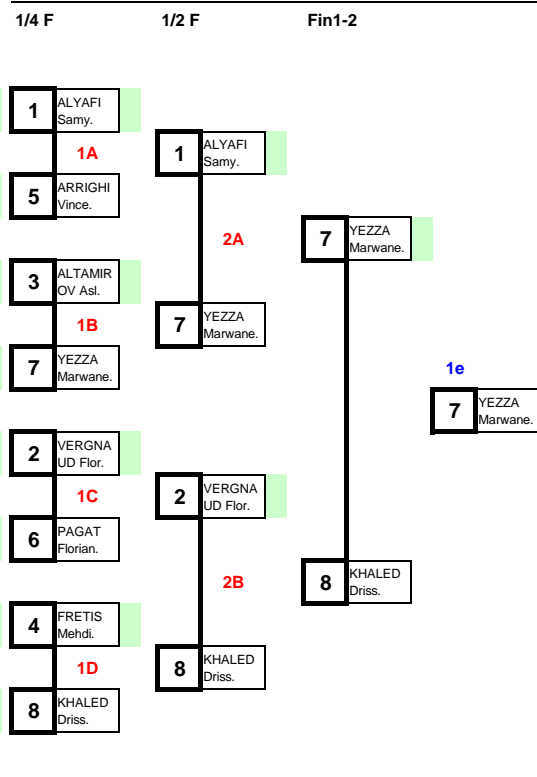

N°	Cl	NOM Prénom	Club	Com.
7	1e	YEZZA Marwane	Sarreguemines	LOR
8	2e	KHALED Driss	Stiring-Wendel	LOR
4	3e	FRETIS Mehdi	Mâcon	BOU
2	3e	VERGNAUD Florian	Limoges ASPTT LIM	
1	5e	ALYAFI Samy	Bagnolet	IDF
5	5e	ARRIGHI Vincent	St Joseph LC	REU
6	7e	PAGAT Florian	Bagnolet	IDF
3	7e	ALTAMIROV Aslan	Besançon CPB	FCO
9	9e	CHENEVAS-PAULE Vale Jujurieux	RHA	
	9e			
	9e			
	13e			
	13e			
	13e			
	13e			

69 kg

CADET GRÉCO

Repêchages

Tableau des gagnants

Fin 3-5 Rep3 Rep2 Rep1

Qualification

1/4 F 1/2 F Fin1-2

N° NOM Prénom Club Comité

N° Clt NOM Prénom Club Com.

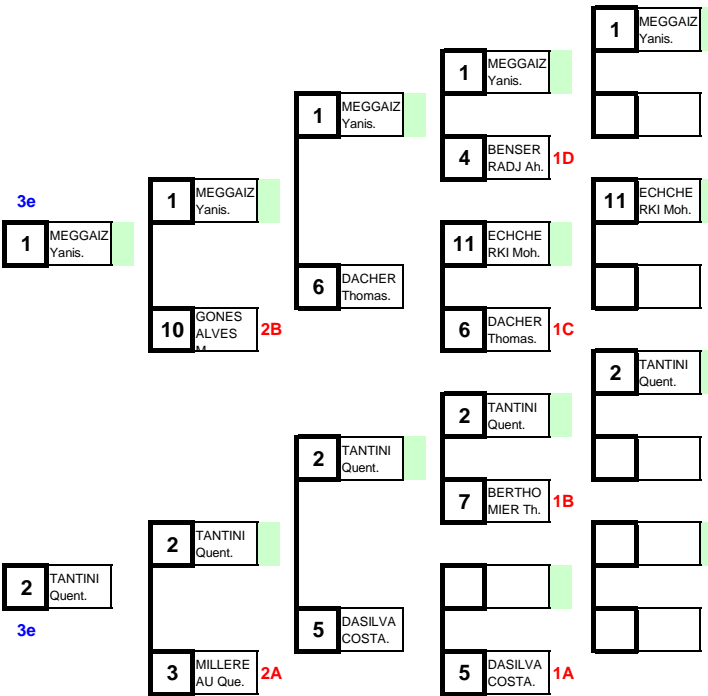

N°	NOM Prénom	Club	Comité
1	MEGGAIZ Yanis	Sarreguemines	LOR
9	DIONG Sada	Le Havre CL	HNO
5	DASILVA COSTA Enzo	Maizières les Me	LOR
13			
3	MILLEREAU Quentin	Le Palais/Vienne	LIM
11	ECHCHERKI Mohamed	Bourg en Bresse	RHA
7	BERTHOMIER Theo	Limoges ASPTT	LIM
15			
2	TANTINI Quentin	Maizières les Me	LOR
10	GONES ALVES Marlon	Créteil	IDF
6	DACHER Thomas	Chalons en Char	CHA
14			
4	BENSERRADJ Ahcene	Stiring-Wendel	LOR
12			
8	BASTIEN Hugo	Paris Métro	IDF
16			

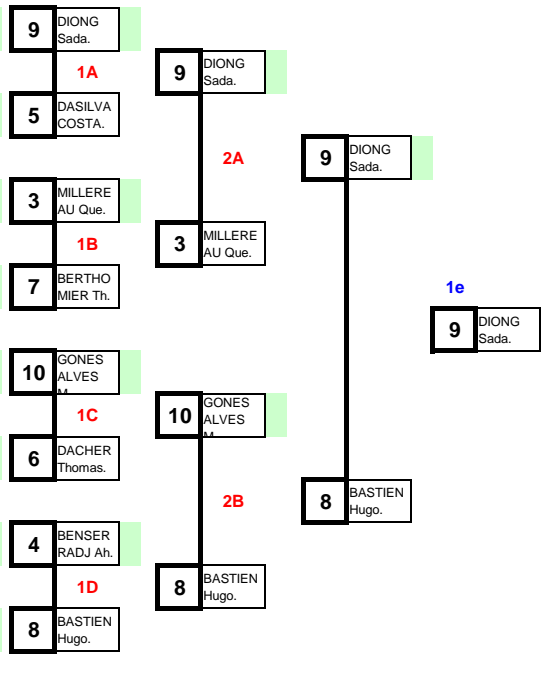

N°	Clt	NOM Prénom	Club	Com.
9	1e	DIONG Sada	Le Havre CL	HNO
8	2e	BASTIEN Hugo	Paris Métro	IDF
1	3e	MEGGAIZ Yanis	Sarreguemines	LOR
2	3e	TANTINI Quentin	Maizières les Me	LOR
10	5e	GONES ALVES Marlon	Créteil	IDF
3	5e	MILLEREAU Quentin	Le Palais/Vienne	LIM
6	7e	DACHER Thomas	Chalons en Char	CHA
5	7e	DASILVA COSTA Enzo	Maizières les Me	LOR
4	9e	BENSERRADJ Ahcene	Stiring-Wendel	LOR
7	9e	BERTHOMIER Theo	Limoges ASPTT	LIM
11	9e	ECHCHERKI Mohamed	Bourg en Bresse	RHA
	9e			
	13e			
	13e			
	13e			
	13e			

8 lutteur(se)s

76 kg

CHAMPIONNAT DE FRANCE
9/10 avril 2016 - Tourcoing

CADET GRÉCO

Repêchages

Tableau des gagnants

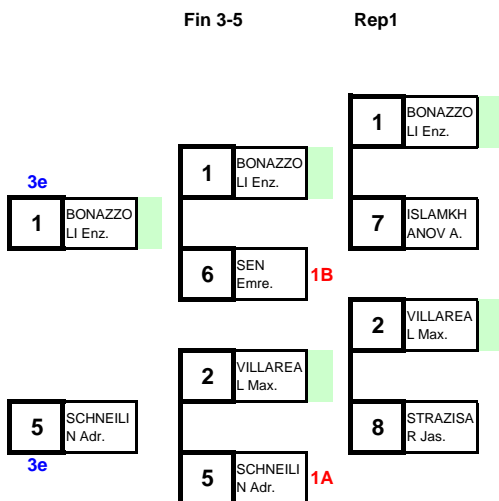

Qualification

N°	NOM Prénom	Club	Comité
1	BONAZZOLI Enzo	Bagnolet	IDF
5	SCHNEILIN Adrien	Sausheim Memç ALS	
3	BARDEUR Leinny	Chambéry CL	RHA
7	ISLAMKHANOV Aboub	Joué les Tours	OTO
2	VILLAREAL Maxence	Mitry Mory	IDF
6	SEN Emre	Roubaix	NPC
4	KADDOURI Adnen	La Seyne/Mer O PCA	
8	STRAZISAR Jason	Châtenois	ALS

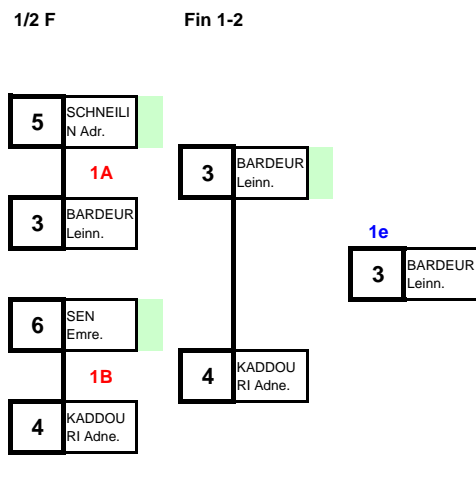

N°	Cl	NOM Prénom	Club	Comité
3	1e	BARDEUR Leinny	Chambéry CL	RHA
4	2e	KADDOURI Adnen	La Seyne/Mer O PCA	
1	3e	BONAZZOLI Enzo	Bagnolet	IDF
5	3e	SCHNEILIN Adrien	Sausheim Memç ALS	
6	5e	SEN Emre	Roubaix	NPC
2	5e	VILLAREAL Maxence	Mitry Mory	IDF
7	7e	ISLAMKHANOV Aboubal	Joué les Tours	OTO
8	7e	STRAZISAR Jason	Châtenois	ALS

85 kg
CADET GRÉCO

CHAMPIONNAT DE FRANCE

9/10 avril 2016 - Tourcoing

N°	NOM Prénom	Club	Comité
1	YUSHAYEV Abdoulla	Besançon CPB	FCO
2	KARAPETIAN Mihran	Tours	OTO
3	MONOT Thomas	Jujurieux	RHA
4	BACQUAERT Tristan	Sotteville les Rouen	HNO
5	AHMED HADJALA Amine	Roubaix	NPC

Tour 1

		Pt Clt	Pt T.
1	YUSHAYEV	4	6
2	KARAPETIAN	0	6

Tour 1

		Pt Clt	Pt T.
3	MONOT	4	10
4	BACQUAERT	0	0

Tour 2

5	AHMED HADJALA	4	9
1	YUSHAYEV	0	0

Tour 2

2	KARAPETIAN	0	0
3	MONOT	4	4

Tour 3

4	BACQUAERT	0	2
1	YUSHAYEV	4	4

Tour 3

5	AHMED HADJALA	3	5
2	KARAPETIAN	0	0

Tour 4

3	MONOT	0	0
1	YUSHAYEV	4	8

Tour 4

4	BACQUAERT	1	5
5	AHMED HADJALA	4	13

Tour 5

2	KARAPETIAN	0	0
4	BACQUAERT	4	0

Tour 5

3	MONOT	0	0
5	AHMED HADJALA	4	8

Classement

		Club	Comité	Vict	Pt clt
1e	AHMED HADJALA Amine	Roubaix	NPC	4	15
2e	YUSHAYEV Abdoulla	Besançon CPB	FCO	3	12
3e	MONOT Thomas	Jujurieux	RHA	2	8
4e	BACQUAERT Tristan	Sotteville les Rouen	HNO	1	5
5e	KARAPETIAN Mihran	Tours	OTO	0	0

6 lutteur(se)s

100 kg

CHAMPIONNAT DE FRANCE
9/10 avril 2016 - Tourcoing

CADET GRÉCO

Repêchages

Fin 3-5

Rep1

Qualification

Tableau des gagnants

1/2 F

Fin 1-2

	N°	NOM Prénom	Club	Comité
3e	1	HAROUC H Sabri.		
	1	HAROUC H Sabri.		
	4	CHENAYE Thiba.		1B
	6	DJEFFAL Chems.		
	6	DJEFFAL Chems.		
3e	6	DJEFFAL Chems.		
	3	NOBLET Alexis.		1A

	N°	NOM Prénom	Club	Comité
	1	HAROUC Sabri	Clf Ferrand ASM AUV	
	5	SAMEN Loic	Sotteville les Ro HNO	
	3	NOBLET Alexis	Limoges ASPTT LIM	
	7			
	2	DEMIR Hasan	Cluses RHA	
	6	DJEFFAL Chemseddin	Lyon St Priest RHA	
	4	CHENAYE Thibault	Mons en Baroeu NPC	
	8			

	N°	NOM Prénom	Club	Comité
	5	SAMEN Loic.		
	3	NOBLET Alexis.		
	2	DEMIR Hasan.		
	4	CHENAYE Thiba.		
	5	SAMEN Loic.		1e
	2	DEMIR Hasan.		

	N°	NOM Prénom	Club	Comité
	5	1e SAMEN Loic	Sotteville les Ro HNO	
	2	2e DEMIR Hasan	Cluses RHA	
	1	3e HAROUC Sabri	Clf Ferrand ASM AUV	
	6	3e DJEFFAL Chemseddine	Lyon St Priest RHA	
	4	5e CHENAYE Thibault	Mons en Baroeu NPC	
	3	5e NOBLET Alexis	Limoges ASPTT LIM	
	7e			
	7e			

CHAMPIONNAT DE FRANCE MINIME GRÉCO

9/10 avril 2016 - Tourcoing

84 participant(e)s

46 clubs - 18 comité(s)

35 kg 7 participant(e)s

1. LAMBERT Karl	Moulins	AUV
2. GUEREIEV Sidik	Le Palais/Vienne	LIM
3. OUMKHAEV Salambek	Lyon St Priest	RHA
3. GUILLY Sylvain	Aulnat	AUV
5. RENAUT Theo	Mons en Baroeul	NPC
5. FROMAGEOT Maxence Philippe	La Clayette	BOU

42 kg 9 participant(e)s

1. DJABAEV Bilal	Joué les Tours C OTO	
2. MAZOYER-VEAUTIER Théo	Champforgeuil	BOU
3. DELIEV Magamed	Aulnat	AUV
3. SOUKATOU Ismael	Sarreguemines	LOR
5. GHARBI Yazid	Epernay	CHA
5. FOUACHE Aywil	Le Havre CL	HNO

50 kg 8 participant(e)s

1. POGHOSYAN Manvel	Bagnolet	IDF
2. MEYER Theo	Stiring-Wendel	LOR
3. DUTUEV Iounouss	Besançon CPB	FCO
3. OUMAROV Oussam	Reims CL	CHA
5. BRILLON Theo	Bagnolet	IDF
5. GIRONDE Ayljan	Aulnat	AUV

60 kg 13 participant(e)s

1. BOUE Maxence	Aulnat	AUV
2. ISSAEV Magomed	Reims CL	CHA
3. MOUSKHANOV Vakha	Gries	ALS
3. VIZAEV Khalid	Reims CL	CHA
5. BATSATSAYEV Anzor	Nice MC	PCA
5. OUMARSULTANOV Malik	Montauban CL	MPY

72 kg 6 participant(e)s

1. DJEBROUNI Alexandre	St Joseph LC	REU
2. DAMAEV Musa Artur	Joué les Tours C OTO	
3. HAMAMA Sofiane	Tourcoing LC	NPC
3. MEJIDOV Rassoul	Montauban CL	MPY
5. HEITZ Maxime	Gries	ALS
5. SALIHI Senadi	Le Palais/Vienne	LIM

38 kg 6 participant(e)s

1. NIFRI Yanis	Sarreguemines	LOR
2. ISLAMKHANOV Abdullah	Joué les Tours C OTO	
3. EL MOUJAHID Yanis	Aulnat	AUV
3. CARRERA Pablo	Villenave d'Ornor	AQU
5. DUMINY Quentin	Calonne Ricouart	NPC
5. ALARKHANOV Ramazan	Nice MC	PCA

46 kg 6 participant(e)s

1. SANGARIEV Moukhammad Amin	Sarreguemines	LOR
2. CLAVARESSA Thomas	Aulnat	AUV
3. AMRI Heidi	Sète	LRO
3. NGUYEN Quentin	Limoges ASPTT	LIM
5. BENSLAMA Ylies	Fives	NPC
5. MUKHTAROV Tourpal	Besançon CPB	FCO

55 kg 13 participant(e)s

1. SNJOYAN Gagik	Bagnolet	IDF
2. SINE Stéphane	St Joseph LC	REU
3. GOMBERT Tony	St Laurent du Var	PCA
3. BAYET Daniel	Schiltigheim	ALS
5. MADER Antonin	Baume les Dame	FCO
5. KHACHLAA Mohamed-Abdallah	Joué les Tours C OTO	

66 kg 11 participant(e)s

1. CHIGUER Elias	Besançon CPB	FCO
2. KAIRBEKOV Tourpal	Reims CL	CHA
3. PADIOU BELMIR Sofiane	Bagnolet	IDF
3. LAMOTHE Clément	Coulommiers	IDF
5. LAURET Lucas	Etang Salé	REU
5. CHEMIN Pierre	Créteil	IDF

85 kg 5 participant(e)s

1. MAGAMADOV Movsar	Montauban CL	MPY
2. COMPAGNON Nathan	Cl Ferrand ASM	AUV
3. CORDONNIER Gregory	Wattignies	NPC
4. MEKEDDEM Rayane	Tourcoing LC	NPC
5. GOUDJIL Eddy	Besançon CPB	FCO

Classement des Comités (8 pt aux 1er, 7 pt aux 2è, 6 pt aux 3è, 5 pt aux 4è, 4 pt aux 5è, 2 pt aux 7è, 1 pt aux autres)

1. AUV	53 pt	7. FCO	26 pt	13. PCA	14 pt
2. IDF	39 pt	8. REU	23 pt	14. BOU	11 pt
3. NPC	31 pt	9. MPY	20 pt	15. LRO	7 pt
3. LOR	31 pt	9. ALS	20 pt	16. AQU	6 pt
5. CHA	30 pt	11. LIM	19 pt	16. HNO	6 pt
6. OTO	28 pt	12. RHA	15 pt	18. PIC	2 pt

Classement des Clubs (8 pt aux 1er, 7 pt aux 2è, 6 pt aux 3è, 5 pt aux 4è, 4 pt aux 5è, 2 pt aux 7è, 1 pt aux autres)

1. Aulnat	38 pt	25. Le Havre CL	5 pt
2. Bagnolet	28 pt	27. Mons en Baroeul	4 pt
3. Joué les Tours	26 pt	27. La Clayette	4 pt
3. Reims CL	26 pt	27. Epernay	4 pt
5. Sarreguemines	22 pt	27. Fives	4 pt
5. Besançon CPB	22 pt	27. Baume les Dames	4 pt
7. Montauban CL	20 pt	27. Etang Salé	4 pt
8. St Joseph LC	18 pt	27. Créteil	4 pt
9. Le Palais/Vienne	13 pt	34. Montaimont	3 pt
10. Gries	12 pt	35. Belleu CL	2 pt
11. Tourcoing LC	11 pt	35. La Ville aux Dames	2 pt
12. Stiring-Wendel	9 pt	35. Bourg en Bresse	2 pt
13. Moulins	8 pt	38. Jujurieux	1 pt
13. Lyon St Priest	8 pt	38. Sotteville les Rouen	1 pt
13. Nice MC	8 pt	38. Escautpont	1 pt
16. Champforgeuil	7 pt	38. Nîmes L	1 pt
16. Clt Ferrand ASM	7 pt	38. Cluses	1 pt
18. Villenave d'Ornor SA	6 pt	38. Entre Deux	1 pt
18. Sète	6 pt	38. Rosny sous Bois	1 pt
18. Limoges ASPTT	6 pt	38. Moosch CA	1 pt
18. St Laurent du Var	6 pt	38. Koenigshoffen SA	1 pt
18. Schiltigheim	6 pt		
18. Coulommiers	6 pt		
18. Wattignies	6 pt		
25. Calonne Ricouart	5 pt		

7 lutteur(se)s

35 kg

CHAMPIONNAT DE FRANCE
9/10 avril 2016 - Tourcoing

MINIME GRÉCO

Repêchages

Fin 3-5

Rep1

Qualification

Tableau des gagnants

1/2 F

Fin 1-2

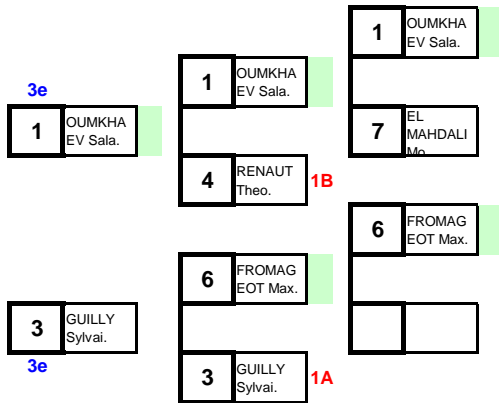

N°	NOM Prénom	Club	Comité
1	OUMKHAEV Salambek	Lyon St Priest	RHA
5	LAMBERT Karl	Moulins	AUV
3	GUILLY Sylvain	Aulnat	AUV
7	EL MAHDALI Mohmed	Belleu CL	PIC
2	GUEREIEV Sidik	Le Palais/Vienne	LIM
6	FROMAGEOT Maxence	La Clayette	BOU
4	RENAUT Theo	Mons en Baroeu	NPC
8			

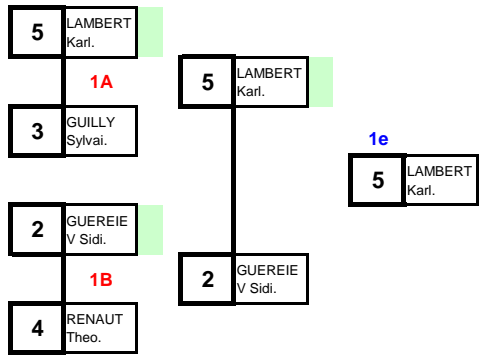

N°	Cl	NOM Prénom	Club	Comité
5	1e	LAMBERT Karl	Moulins	AUV
2	2e	GUEREIEV Sidik	Le Palais/Vienne	LIM
1	3e	OUMKHAEV Salambek	Lyon St Priest	RHA
3	3e	GUILLY Sylvain	Aulnat	AUV
4	5e	RENAUT Theo	Mons en Baroeu	NPC
6	5e	FROMAGEOT Maxence	La Clayette	BOU
7	7e	EL MAHDALI Mohmed A	Belleu CL	PIC
	7e			

6 lutteur(se)s

38 kg

CHAMPIONNAT DE FRANCE

9/10 avril 2016 - Tourcoing

MINIME GRÉCO

Repêchages

Fin 3-5

Rep1

Qualification

Tableau des gagnants

1/2 F

Fin 1-2

		N°	NOM Prénom	Club	Comité			N°	Cl	NOM Prénom	Club	Comité		
3e	4	EL MOUJAHID Y.	5	DUMINY Quenti.	1	ISLAMKH ANOV A.	1	ISLAMKH ANOV A.	6	1e	NIFRI Yanis	Sarreguemines LOR		
		4		EL MOUJAHID Y.		1B		2		CARRERA Pablo.	5	2e	ISLAMKHANOV Abdullal	Joué les Tours COTO
	2	CARRERA Pablo.	2	CARRERA Pablo.	2	CARRERA Pablo.	2	Villenave d'Orno AQU	4	3e	EL MOUJAHID Yanis	Aulnat AUV		
		3		ALARKHANOVA Ra.		1A		6		NIFRI Yanis.	1B	6	NIFRI Yanis.	1e
3e	2	CARRERA Pablo.	3	ALARKHANOVA Ra.	3	ALARKHANOVA Ra.	4	EL MOUJAHID Y.	5	5e	ALARKHANOVA Ramazar	Nice MC PCA		
		7e		7e										

42 kg

MINIME GRÉCO

Repêchages

Tableau des gagnants

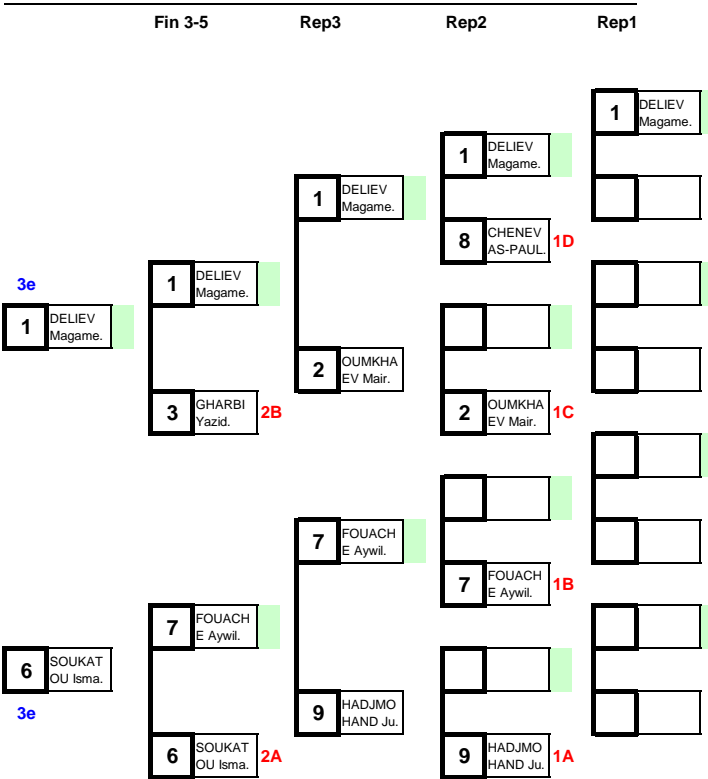

N°	NOM Prénom	Club	Comité
1	DELIEV Magamed	Aulnat	AUV
9	HADJMOHAND Jugurth	String-Wendel	LOR
5	DJABAEV Bilal	Joué les Tours	C OTO
13			
3	GHARBI Yazid	Epernay	CHA
11			
7	FOUACHE Aywil	Le Havre CL	HNO
15			
2	OUMKHAEV Mairbek	Lyon St Priest	RHA
10			
6	SOUKATOU Ismael	Sarreguemines	LOR
14			
4	MAZOYER-VEAUTIER T	Champforgeuil	BOU
12			
8	CHENEVAS-PAULE Luc	Jujurieux	RHA
16			

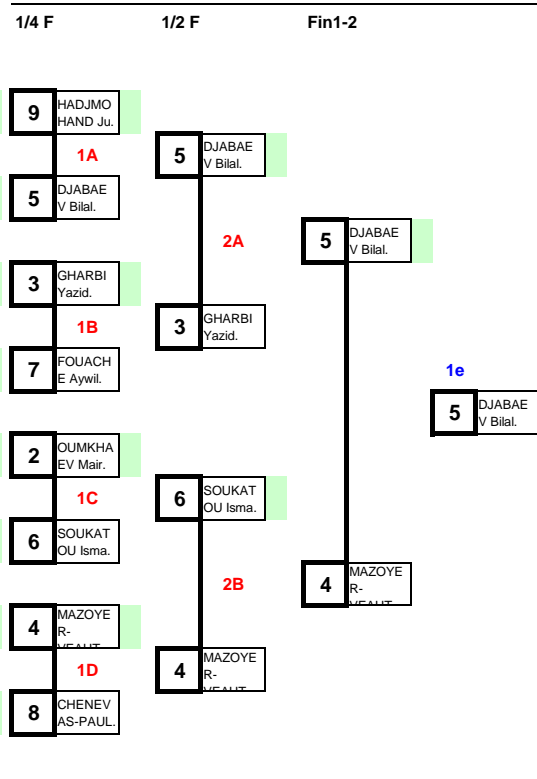

N°	Cl.	NOM Prénom	Club	Com.
5	1e	DJABAEV Bilal	Joué les Tours	C OTO
4	2e	MAZOYER-VEAUTIER TI	Champforgeuil	BOU
1	3e	DELIEV Magamed	Aulnat	AUV
6	3e	SOUKATOU Ismael	Sarreguemines	LOR
3	5e	GHARBI Yazid	Epernay	CHA
7	5e	FOUACHE Aywil	Le Havre CL	HNO
2	7e	OUMKHAEV Mairbek	Lyon St Priest	RHA
9	7e	HADJMOHAND Jugurth	String-Wendel	LOR
8	9e	CHENEVAS-PAULE Luc	Jujurieux	RHA
	9e			
	9e			
	13e			
	13e			
	13e			
	13e			

6 lutteur(se)s

46 kg

CHAMPIONNAT DE FRANCE
9/10 avril 2016 - Tourcoing

MINIME GRÉCO

Repêchages

Tableau des gagnants

Fin 3-5		Rep1	
3e	4 AMRI Heidi.	5 BENSLAM A Ylie.	5 BENSLAM A Ylie.
	4 AMRI Heidi.	6 NGUYEN Quenti.	6 NGUYEN Quenti.
	6 NGUYEN Quenti.	3 MUKHTAROV Tou.	3 MUKHTAROV Tou.

Qualification			
N°	NOM Prénom	Club	Comité
1	SANGARIEV Moukhamr	Sarreguemines	LOR
5	BENSLAMA Ylies	Fives	NPC
3	MUKHTAROV Tourpal	Besançon CPB	FCO
7			
2	CLAVARESSA Thomas	Aulnat	AUV
6	NGUYEN Quentin	Limoges ASPTT LIM	
4	AMRI Heidi	Sète	LRO
8			

1/2 F		Fin 1-2	
1	SANGARI EV Mou.	1	SANGARI EV Mou.
	1A		
3	MUKHTAROV Tou.		
2	CLAVARESSA Th.		
	1B		
4	AMRI Heidi.		
		1e	SANGARI EV Mou.
		2	CLAVARESSA Th.

N°	Cl	NOM Prénom	Club	Comité
1	1e	SANGARIEV Moukhamr	Sarreguemines	LOR
2	2e	CLAVARESSA Thomas	Aulnat	AUV
4	3e	AMRI Heidi	Sète	LRO
6	3e	NGUYEN Quentin	Limoges ASPTT LIM	
5	5e	BENSLAMA Ylies	Fives	NPC
3	5e	MUKHTAROV Tourpal	Besançon CPB	FCO
	7e			
	7e			

8 lutteur(se)s

50 kg

CHAMPIONNAT DE FRANCE
9/10 avril 2016 - Tourcoing

MINIME GRÉCO

Repêchages

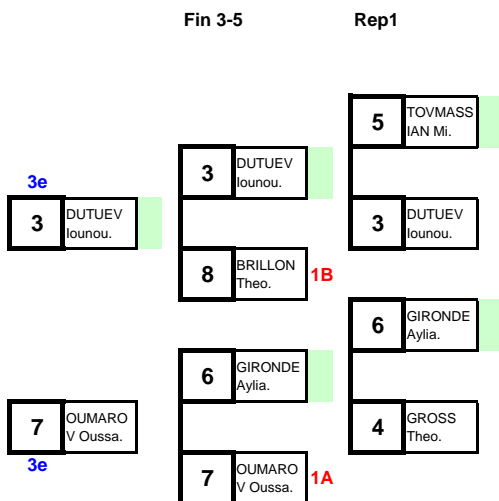

Qualification

N°	NOM Prénom	Club	Comité
1	POGHOSYAN Manvel	Bagnolet	IDF
5	TOVMASSIAN Missak	Montauban CL	MPY
3	DUTUEV Iounouss	Besançon CPB	FCO
7	OUMAROV Oussam	Reims CL	CHA
2	MEYER Theo	Stiring-Wendel	LOR
6	GIRONDE Aylia	Aulnat	AUV
4	GROSS Theo	Gries	ALS
8	BRILLON Theo	Bagnolet	IDF

Tableau des gagnants

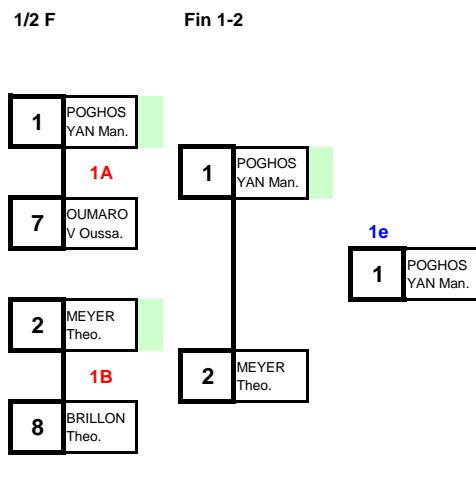

N°	Cl	NOM Prénom	Club	Comité
1	1e	POGHOSYAN Manvel	Bagnolet	IDF
2	2e	MEYER Theo	Stiring-Wendel	LOR
3	3e	DUTUEV Iounouss	Besançon CPB	FCO
7	3e	OUMAROV Oussam	Reims CL	CHA
8	5e	BRILLON Theo	Bagnolet	IDF
6	5e	GIRONDE Aylia	Aulnat	AUV
5	7e	TOVMASSIAN Missak	Montauban CL	MPY
4	7e	GROSS Theo	Gries	ALS

55 kg

CHAMPIONNAT DE FRANCE

9/10 avril 2016 - Tourcoing

MINIME GRÉCO**Repêchages****Tableau des gagnants**

Fin 3-5 Rep3 Rep2 Rep1

Qualification

1/4 F 1/2 F Fin1-2

N° NOM Prénom Club Comité

N° Clt NOM Prénom Club Com.

Fin 3-5		Rep3		Rep2		Rep1		Qualification		1/4 F		1/2 F		Fin1-2		Tableau des gagnants	
N°	NOM Prénom	N°	NOM Prénom	N°	NOM Prénom	N°	NOM Prénom	N°	NOM Prénom	N°	NOM Prénom	N°	NOM Prénom	N°	NOM Prénom	N°	NOM Prénom
7	GOMBERT Tony.	13	MADER Antonin.	13	MADER Antonin.	9	COMBES Maxime.	1	SINE Stéphane	1	SINE Stéphane.	1	SINE Stéphane.	1e	SNJOYAN Gagik	4	SNJOYAN Gagik
								9	COMBES Maxime	5	MERAZILE Evenson.	1A		2e	SINE Stéphane	1	SINE Stéphane
								5	MERAZILE Evenson	11	BAYET Daniel.	2A		3e	GOMBERT Tony	7	GOMBERT Tony
								13	MADER Antonin	7	GOMBERT Tony.	1B		3e	BAYET Daniel	11	BAYET Daniel
								3	SOGHOMONYAN Grigor	7	GOMBERT Tony.	2B		5e	MADER Antonin	13	MADER Antonin
								11	BAYET Daniel	2	ABATAYEV Mayerbek.	1C		5e	KHACHLAA Mohamed-A	6	KHACHLAA Mohamed-A
								7	GOMBERT Tony	6	KHACHLAA Mohamed-A	2B		7e	SOGHOMONYAN Grigor	3	SOGHOMONYAN Grigor
								15		6	KHACHLAA Mohamed-A	1e		7e	DARVES BLANC Baptiste	12	DARVES BLANC Baptiste
								2	ABATAYEV Mayerbek	6	KHACHLAA Mohamed-A			9e	SAVALLE Tristan	8	SAVALLE Tristan
								10	MOREL Theo.	4	SNJOYAN Gagik.			9e	MOREL Theo	10	MOREL Theo
								10	MOREL Theo	4	SNJOYAN Gagik.			9e	ABATAYEV Mayerbek	2	ABATAYEV Mayerbek
								6	KHACHLAA Mohamed-A	8	SAVALLE Tristan.			9e	MERAZILE Evenson	5	MERAZILE Evenson
								14		4	SNJOYAN Gagik.			13e	COMBES Maxime	9	COMBES Maxime
								4	SNJOYAN Gagik	4	SNJOYAN Gagik.			13e			
								12	DARVES BLANC Baptiste	8	SAVALLE Tristan.			13e			
								8	SAVALLE Tristan	16				13e			
								16						13e			

60 kg

MINIME GRÉCO

Repêchages

Tableau des gagnants

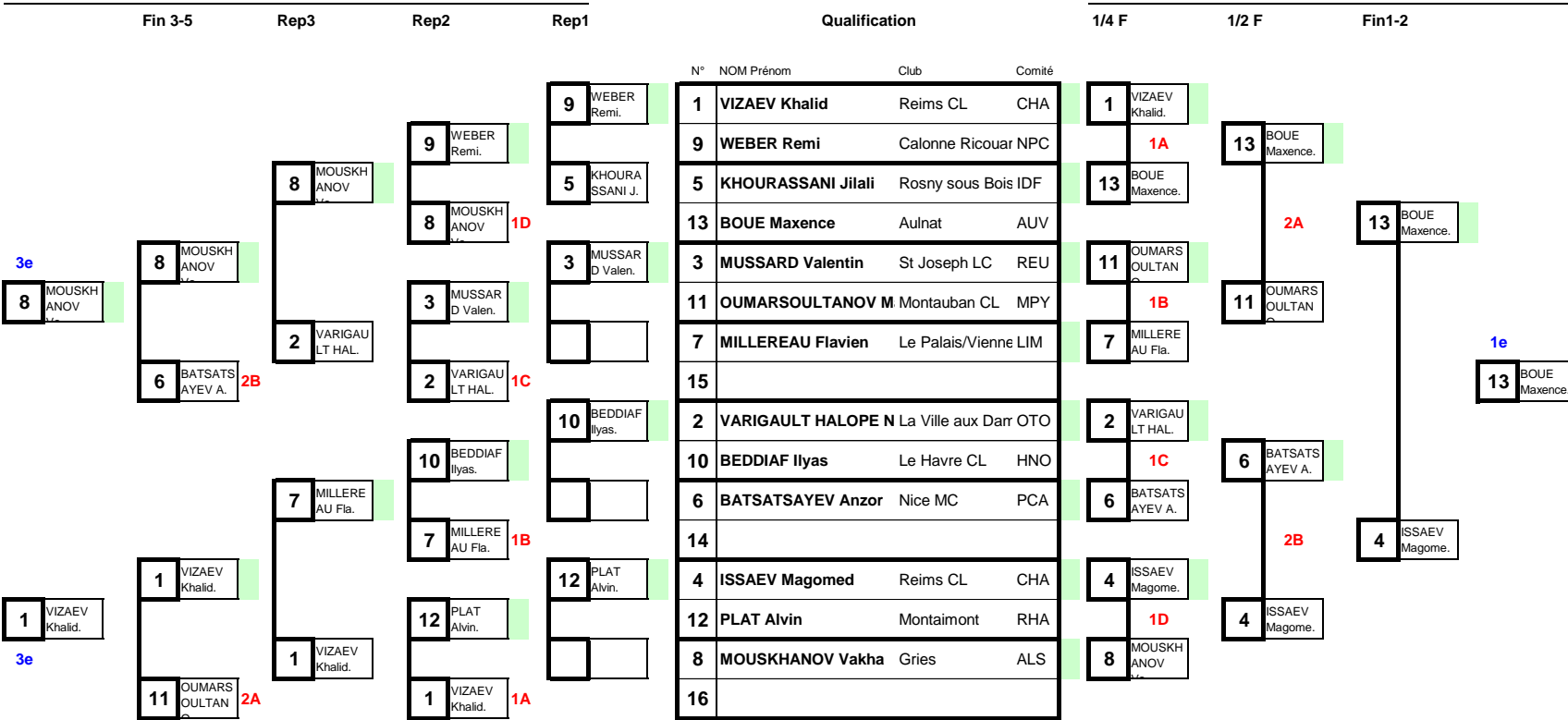

N°	Cl	NOM Prénom	Club	Com.
13	1e	BOUE Maxence	Aulnat	AUV
4	2e	ISSAEV Magomed	Reims CL	CHA
8	3e	MOUSKHANOV Vakha	Gries	ALS
1	3e	VIZAEV Khalid	Reims CL	CHA
6	5e	BATSATSAYEV Anzor	Nice MC	PCA
11	5e	OUMARSOULTANOV M	Montauban CL	MPY
2	7e	VARIGAU HALOPE N	La Ville aux Darr	OTO
7	7e	MILLEREAU Flavien	Le Palais/Vienne	LIM
9	9e	WEBER Remi	Calonne Ricouar	NPC
10	9e	BEDDIAF Ilyas	Le Havre CL	HNO
3	9e	MUSSARD Valentin	St Joseph LC	REU
12	9e	PLAT Alvin	Montaimont	RHA
5	13e	KHOURASSANI Jilali	Rosny sous Bois	IDF
	13e			
	13e			
	13e			

66 kg

CHAMPIONNAT DE FRANCE

9/10 avril 2016 - Tourcoing

MINIME GRÉCO

Repêchages

Tableau des gagnants

Fin 3-5		Rep3	Rep2	Rep1	Qualification			1/4 F	1/2 F	Fin1-2	
N°	NOM Prénom	Club	Comité	N°	NOM Prénom	Club	Comité	N°	NOM Prénom	Club	Comité
5	PADIOU BELMIR.			9	MULLER Joshua.			1	LAMOTH E Cléme.		
8	LAURET Lucas.			8	LAURET Lucas.			5	PADIOU BELMIR.		
5	PADIOU BELMIR.			3	LEBRET ON Rémi.			11	NECIB Necib.		
8	LAURET Lucas.			3	LEBRET ON Rémi.			7	CHIGUE R Elias.		
5	PADIOU BELMIR.			6	JADE Noureddi.			7	CHIGUE R Elias.		
1	LAMOTH E Cléme.			2	BABAYA N Moris.			10	KAIRBEK OV Tou.		
4	CHEMIN Pierre.			2	BABAYA N Moris.			6	JADE Noureddi.		
1	LAMOTH E Cléme.			11	NECIB Necib.			4	CHEMIN Pierre.		
4	CHEMIN Pierre.			11	NECIB Necib.			8	LAURET Lucas.		
1	LAMOTH E Cléme.			1	LAMOTH E Cléme.			1	LAMOTH E Cléme.		
9	MULLER Joshua.			9	MULLER Joshua.			9	MULLER Joshua.		
5	PADIOU BELMIR Sofian	Bagnolet	IDF	5	PADIOU BELMIR Sofian	Bagnolet	IDF	5	PADIOU BELMIR Sofian	Bagnolet	IDF
13				13				13			
3	LEBRETON Rémi	St Joseph LC	REU	3	LEBRETON Rémi	St Joseph LC	REU	3	LEBRETON Rémi	St Joseph LC	REU
11	NECIB Necib	Bourg en Bresse	RHA	11	NECIB Necib	Bourg en Bresse	RHA	11	NECIB Necib	Bourg en Bresse	RHA
7	CHIGUER Elias	Besançon CPB	FCO	7	CHIGUER Elias	Besançon CPB	FCO	7	CHIGUER Elias	Besançon CPB	FCO
15				15				15			
2	BABAYAN Moris	Koenigshoffen S	ALS	2	BABAYAN Moris	Koenigshoffen S	ALS	2	BABAYAN Moris	Koenigshoffen S	ALS
10	KAIRBEKOV Tourpal	Reims CL	CHA	10	KAIRBEKOV Tourpal	Reims CL	CHA	10	KAIRBEKOV Tourpal	Reims CL	CHA
6	JADE Noureddine	Aulnat	AUV	6	JADE Noureddine	Aulnat	AUV	6	JADE Noureddine	Aulnat	AUV
14				14				14			
4	CHEMIN Pierre	Créteil	IDF	4	CHEMIN Pierre	Créteil	IDF	4	CHEMIN Pierre	Créteil	IDF
12				12				12			
8	LAURET Lucas	Etang Salé	REU	8	LAURET Lucas	Etang Salé	REU	8	LAURET Lucas	Etang Salé	REU
16				16				16			

N°	Cl	NOM Prénom	Club	Com.
7	1e	CHIGUER Elias	Besançon CPB	FCO
10	2e	KAIRBEKOV Tourpal	Reims CL	CHA
5	3e	PADIOU BELMIR Sofian	Bagnolet	IDF
1	3e	LAMOTH Clément	Coulommiers	IDF
8	5e	LAURET Lucas	Etang Salé	REU
4	5e	CHEMIN Pierre	Créteil	IDF
3	7e	LEBRETON Rémi	St Joseph LC	REU
11	7e	NECIB Necib	Bourg en Bresse	RHA
9	9e	MULLER Joshua	Moosch CA	ALS
2	9e	BABAYAN Moris	Koenigshoffen S	ALS
6	9e	JADE Noureddine	Aulnat	AUV
	9e			
	13e			
	13e			
	13e			
	13e			

6 lutteur(se)s

72 kg

CHAMPIONNAT DE FRANCE
9/10 avril 2016 - Tourcoing

MINIME GRÉCO

Repêchages

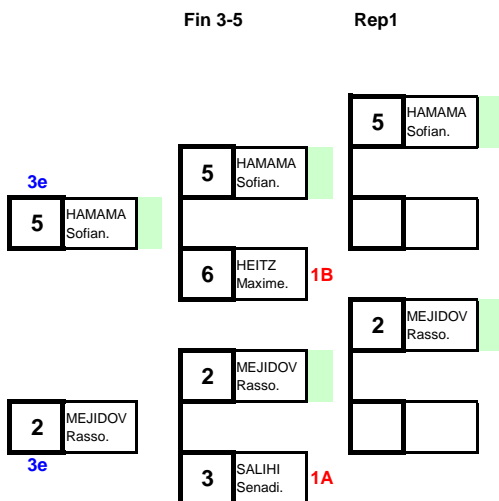

Qualification

N°	NOM Prénom	Club	Comité
1	DJEBROUNI Alexandre	St Joseph LC	REU
5	HAMAMA Sofiane	Tourcoing LC	NPC
3	SALIHI Senadi	Le Palais/Vienn	LIM
7			
2	MEJIDOV Rassoul	Montauban CL	MPY
6	HEITZ Maxime	Gries	ALS
4	DAMAEV Musa Artur	Joué les Tours	COTO
8			

Tableau des gagnants

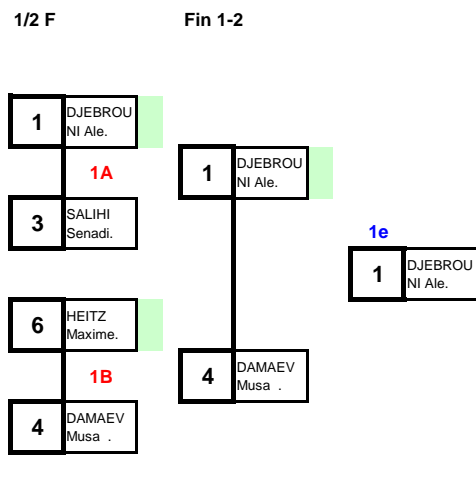

N°	Cl	NOM Prénom	Club	Comité
1	1e	DJEBROUNI Alexandre	St Joseph LC	REU
4	2e	DAMAEV Musa Artur	Joué les Tours	COTO
5	3e	HAMAMA Sofiane	Tourcoing LC	NPC
2	3e	MEJIDOV Rassoul	Montauban CL	MPY
6	5e	HEITZ Maxime	Gries	ALS
3	5e	SALIHI Senadi	Le Palais/Vienn	LIM
	7e			
	7e			

85 kg
MINIME GRÉCO

CHAMPIONNAT DE FRANCE

9/10 avril 2016 - Tourcoing

N°	NOM Prénom	Club	Comité
1	MAGAMADOV Movsar	Montauban CL	MPY
2	COMPAGNON Nathan	Clf Ferrand ASM	AUV
3	GOUDJIL Eddy	Besançon CPB	FCO
4	MEKEDDEM Rayane	Tourcoing LC	NPC
5	CORDONNIER Gregory	Wattignies	NPC

Tour 1

		Pt Clt	Pt T.
1	MAGAMADOV	4	8
2	COMPAGNON	0	0

Tour 1

		Pt Clt	Pt T.
3	GOUDJIL	0	2
4	MEKEDDEM	4	8

Tour 2

5	CORDONNIER	0	0
1	MAGAMADOV	4	2

Tour 2

2	COMPAGNON	4	8
3	GOUDJIL	0	0

Tour 3

4	MEKEDDEM	0	0
1	MAGAMADOV	4	4

Tour 3

5	CORDONNIER	0	0
2	COMPAGNON	4	4

Tour 4

3	GOUDJIL	0	0
1	MAGAMADOV	4	4

Tour 4

4	MEKEDDEM	0	0
5	CORDONNIER	3	2

Tour 5

2	COMPAGNON	4	8
4	MEKEDDEM	0	0

Tour 5

3	GOUDJIL	0	0
5	CORDONNIER	4	4

Classement

		Club	Comité	Vict	Pt clt
1e	MAGAMADOV Movsar	Montauban CL	MPY	4	16
2e	COMPAGNON Nathan	Clf Ferrand ASM	AUV	3	12
3e	CORDONNIER Gregory	Wattignies	NPC	2	7
4e	MEKEDDEM Rayane	Tourcoing LC	NPC	1	4
5e	GOUDJIL Eddy	Besançon CPB	FCO	0	0